

構造 屋内、自立形

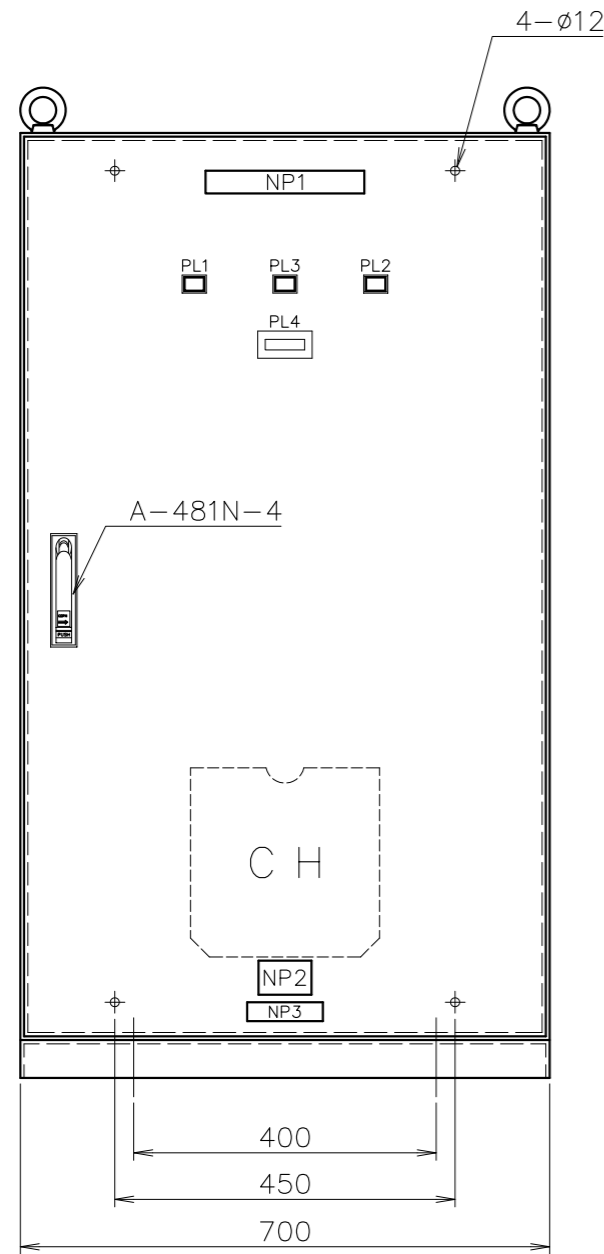

外形図

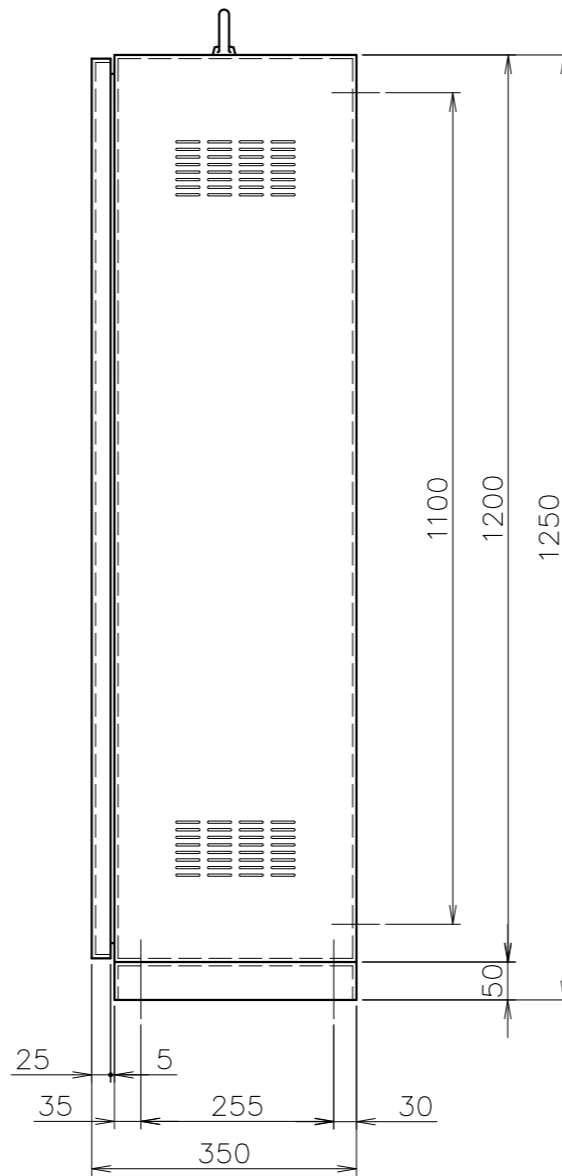

内部配置図

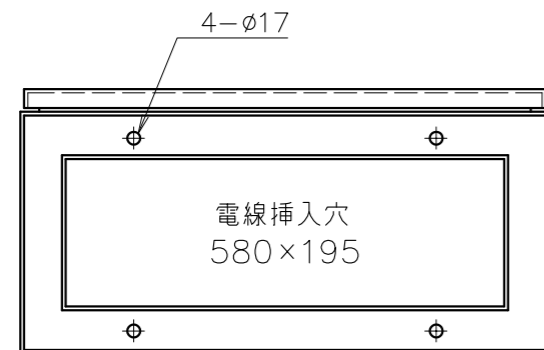
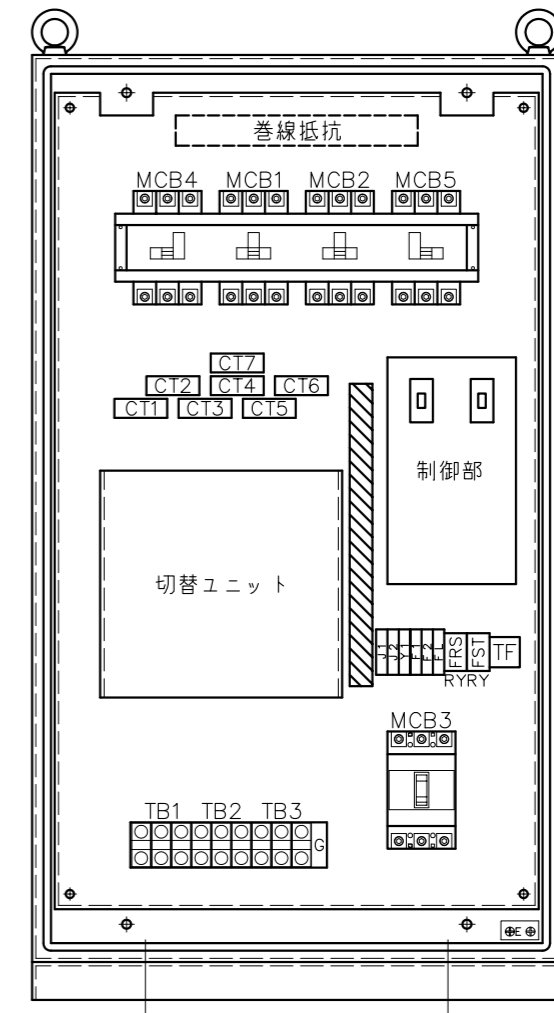

材質

本体 2.3t SPCC  
 前面 2.3t SPCC  
 シャーシ 2.3t SPCC

塗装

本体 5Y 7/1 (メラミン樹脂焼付 半艶)  
 前面 5Y 7/1 (メラミン樹脂焼付 半艶)  
 シャーシ 5Y 7/1 (メラミン樹脂焼付 半艶)

直送ブレーカ付  
 機械式インターロック

50A, 75A, 100A用

図面名称 低圧電源切替器(無瞬停形)  
 三相3線式 屋内自立用 外形図

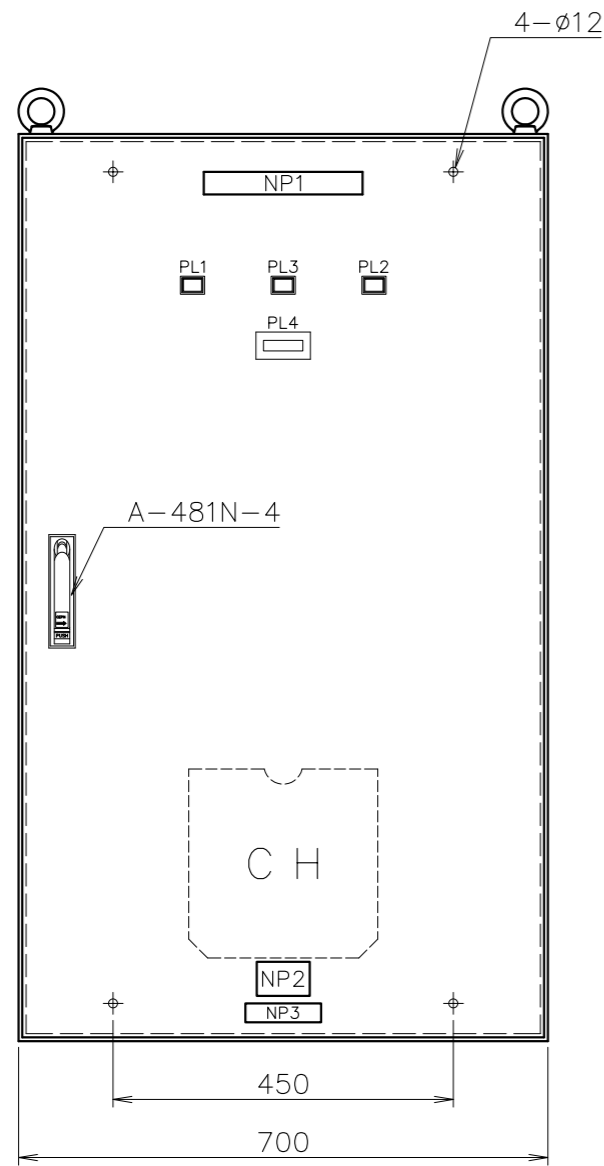

外形図

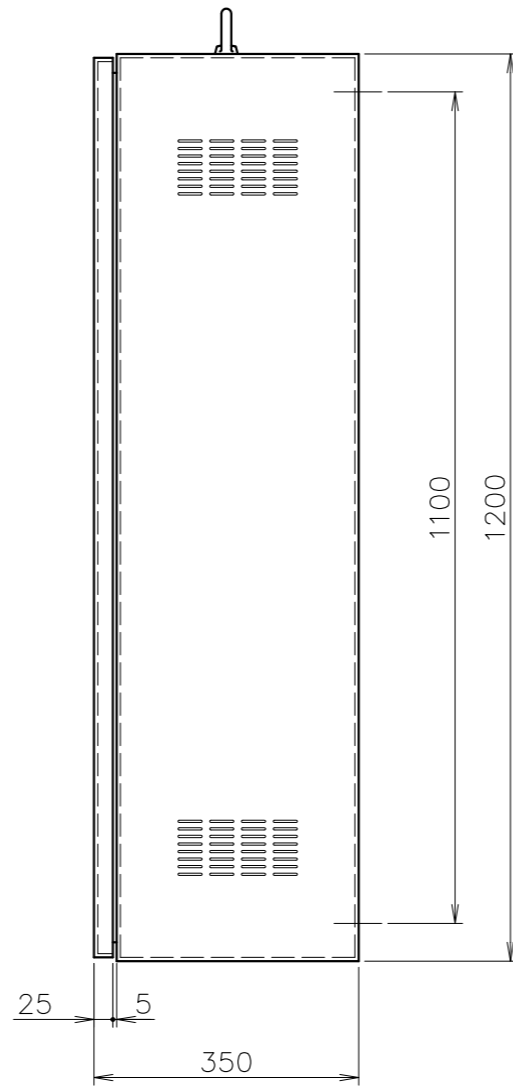

内部配置図

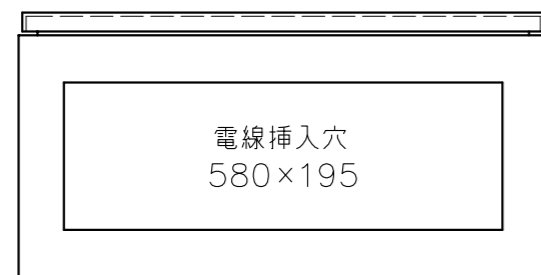
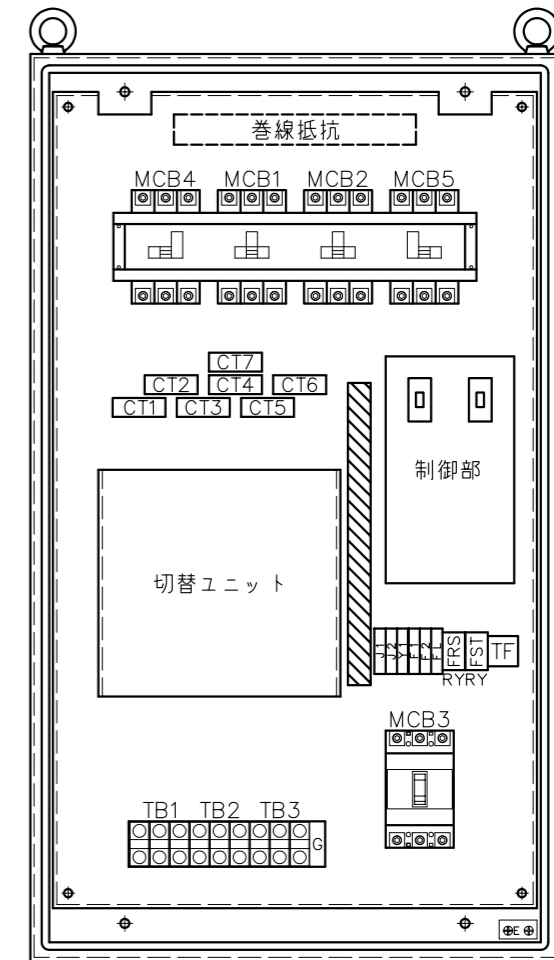

材質

本体 2.3t SPCC  
 前面 2.3t SPCC  
 シャーシ 2.3t SPCC

塗装

本体 5Y 7/1 (メラミン樹脂焼付 半艶)  
 前面 5Y 7/1 (メラミン樹脂焼付 半艶)  
 シャーシ 5Y 7/1 (メラミン焼付樹脂 半艶)

直送ブレーカ付  
 機械式インターロック

50A, 75A, 100A用

図面名称 低圧電源切替器(無瞬停形)  
 三相3線式 屋内壁掛用 外形図

構造 屋内、自立形

外形図

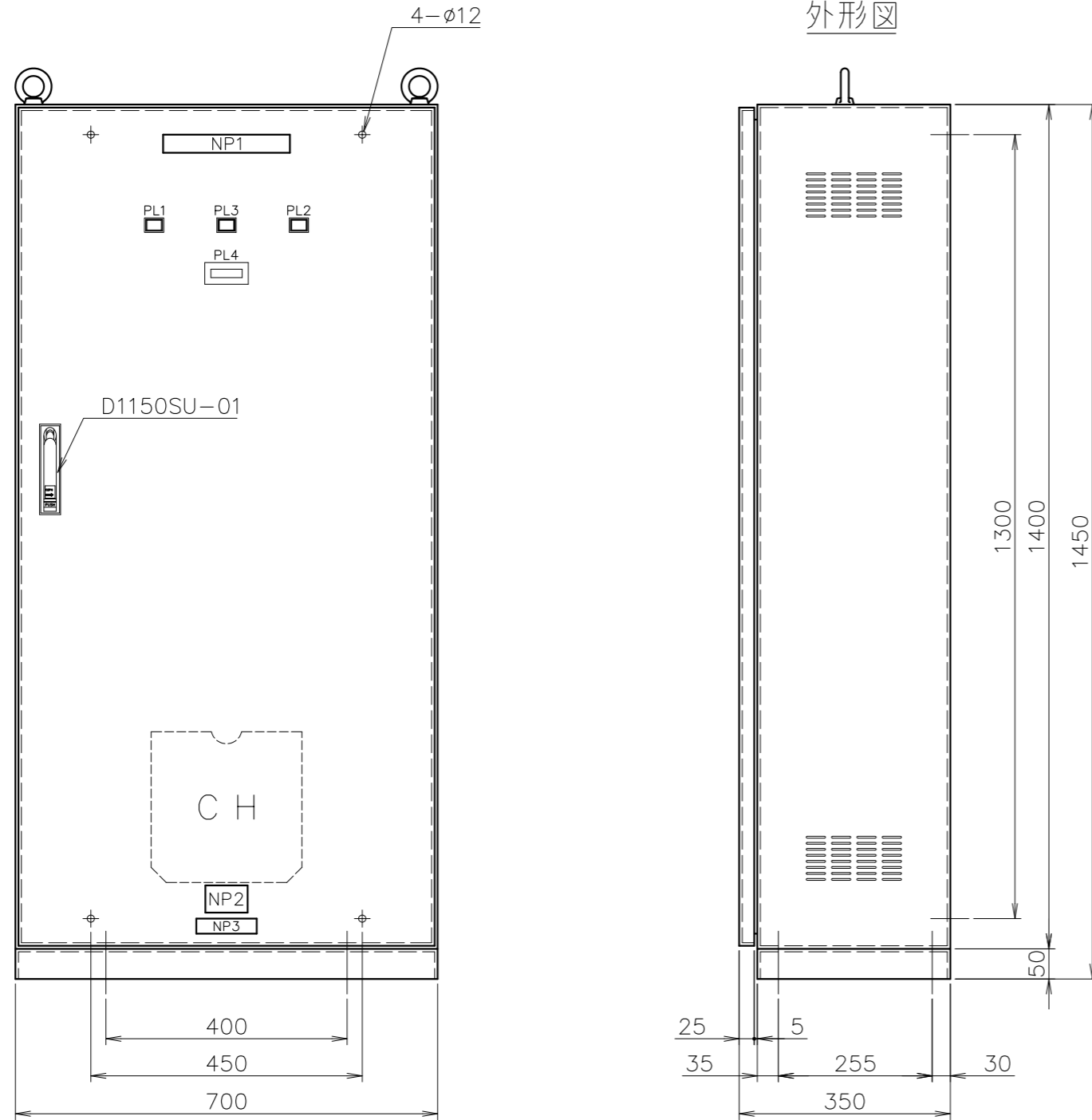

内部配置図

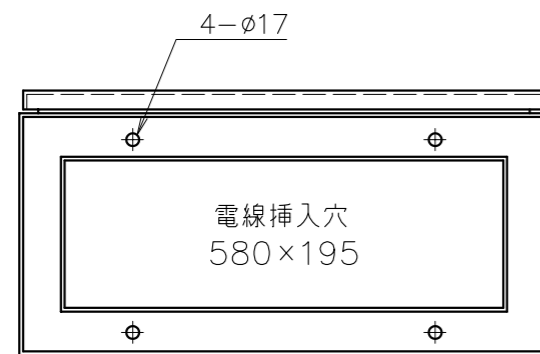
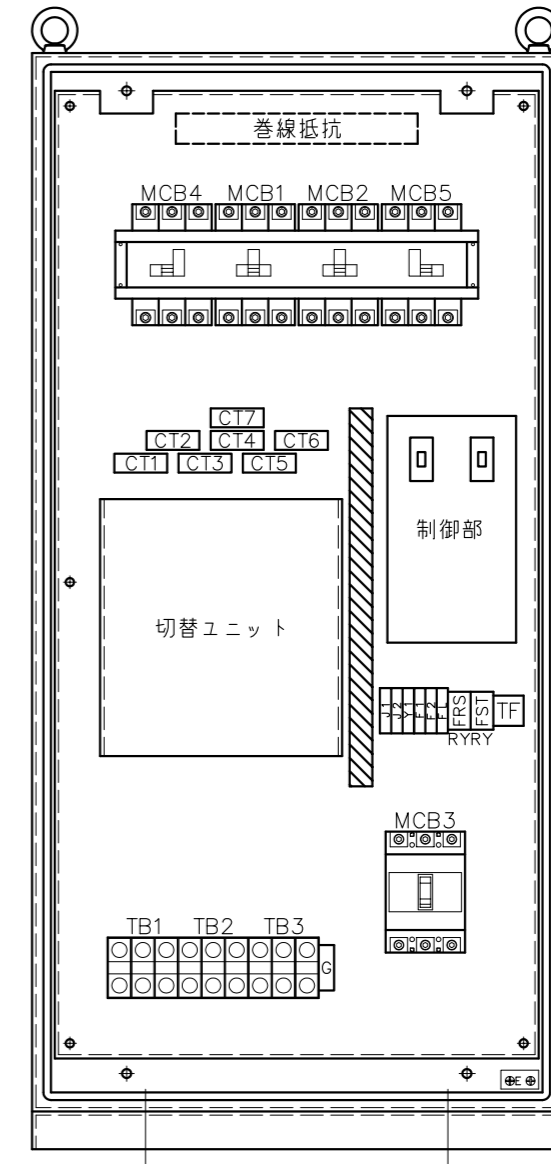

材質

本 体 2.3t SPCC  
前 面 2.3t SPCC  
シャーシ 2.3t SPCC

塗装

本 体 5Y 7/1 (メラミン樹脂焼付 半艶)  
前 面 5Y 7/1 (メラミン樹脂焼付 半艶)  
シャーシ 5Y 7/1 (メラミン樹脂焼付 半艶)

直送ブレーカ付  
機械式インターロック

125A, 150A, 175A, 200A用

図面名称 低圧電源切替器(無瞬停形)  
三相3線式 屋内自立用 外形図

構造 屋内、壁取付形

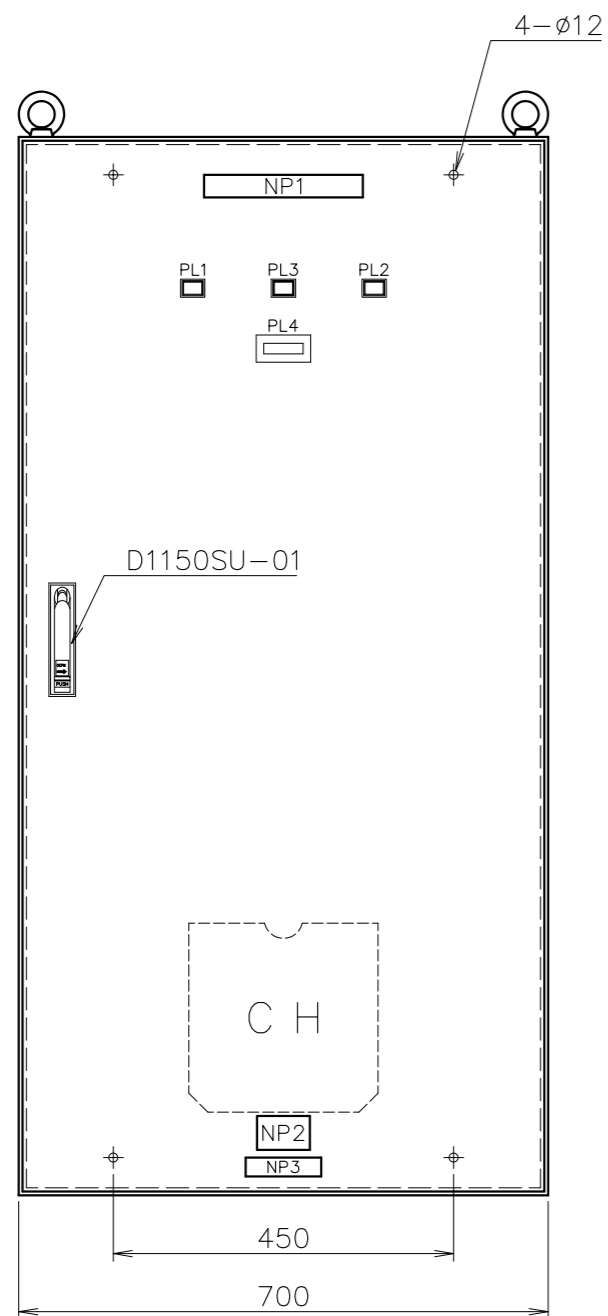

外形図

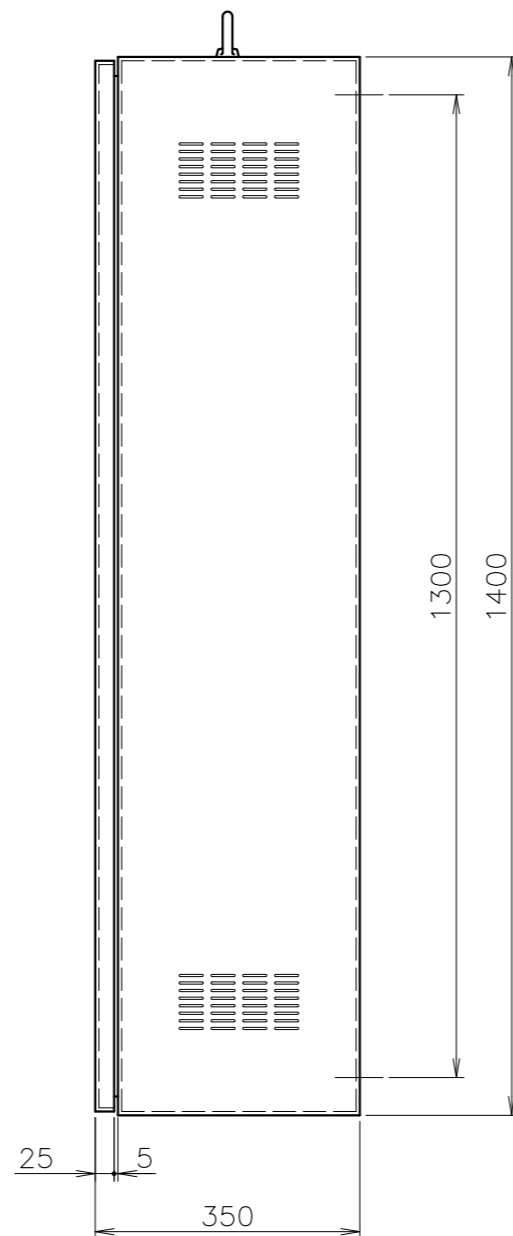

内部配置図

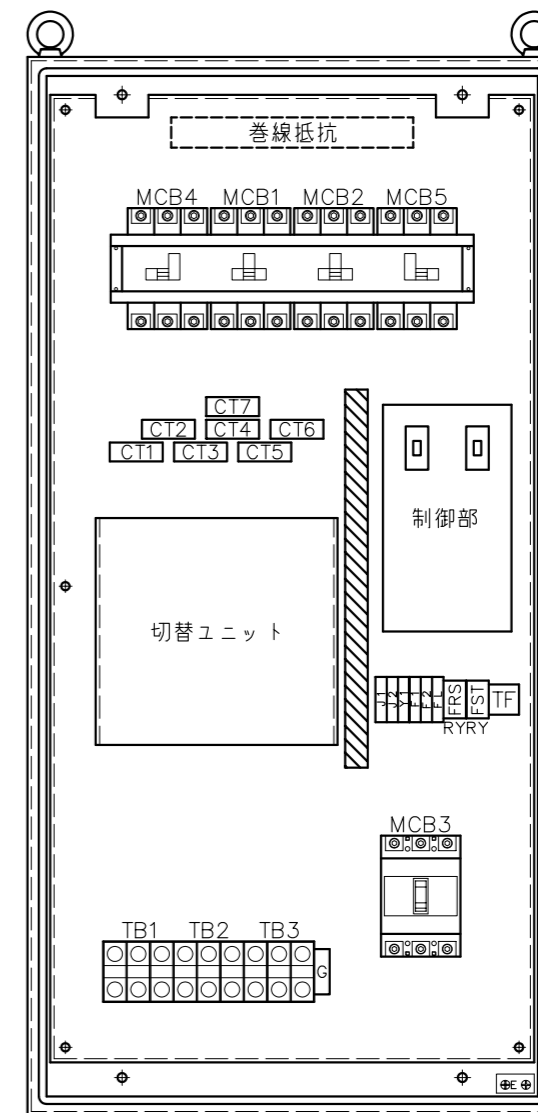

材質

本 体 2.3t SPCC  
前 面 2.3t SPCC  
シャーシ 2.3t SPCC

塗装

本 体 5Y 7/1 (メラミン樹脂焼付 半艶)  
前 面 5Y 7/1 (メラミン樹脂焼付 半艶)  
シャーシ 5Y 7/1 (メラミン樹脂焼付 半艶)

直送ブレーカ付  
機械式インターロック

125A, 150A, 175A, 200A用

図面名称 低圧電源切替器(無瞬停形)  
三相3線式 屋内壁掛用 外形図